

カラーズ ナチュラルカントリー 木製カーテンレール ナチュラ セット

- ① ポール
- ② ギボシ (装飾部)
- ③ リングランナー
- ④ 本体ブラケット
- ⑤ 座金
- ⑥ 取り付けビス
- ⑦ コンクリート用アンカー
- ⑧ ポール固定用ネジ
- ⑨ 3.1m用ポールジョイント (2.1m以上のみ)
- ⑩ レース用伸縮レール (ダブルの場合のみ)

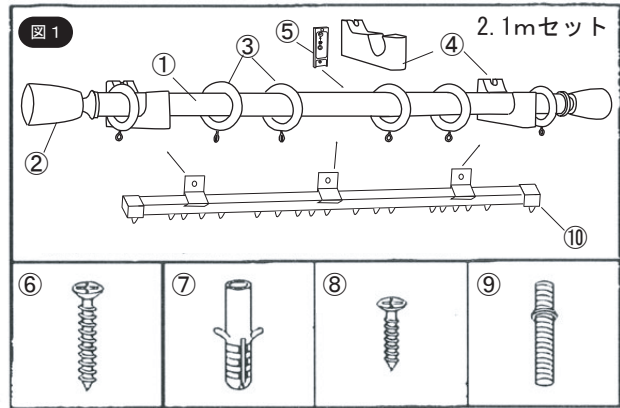

取り付け説明

- 1、 本体ブラケットの上部ネジを外してスライドさせる要領で座金部分を外し、取り付け面に座金部分を固定する。その際、あらかじめキリなどで取り付け部分に穴を開けておく。座金の穴2と穴3 (図3参照) はお客様の取り付け面の下地状況に合わせ穴1と組み合わせどちらかをお使い下さい。
- 2、 壁に取り付けた座金部分に本体ブラケットを装着し (下図5参照) 手順1で外した上部ネジをしめてください。
- 3、 ポールにリングを通し本体ブラケットの上に乗せる。ギボシ②をネジを締める要領でポールに固定します。
- 4、 ポールの両端にカーテンストップ用のランナー③を一つずつ配置し、⑧のポール固定用のネジを使用しポールを固定する (図4参照)
- 5、 2.1m以上のポールをご注文の方はポールジョイントを使用し、中央のジョイント部分は必ずブラケットにて支えて下さい。(図2参照) (カーテンは両開きをご注文下さい。)
- 6、 ダブルレールの場合で2.1m以内の場合はレース用伸縮レール⑩を座金⑤の穴3にお取り付け下さい。この時レース用ブラケットが入る隙間 (約1cm) を必ず窓枠上に余裕を持ちお取り付け下さい。お客様のカーテンレールが2.1m以上の場合はレース側のブラケットが3個以上必要となるので座金に取り付けず任意の場所に取り付けてください。(下図寸法図参照)

参考図

図2



2.1m以上のジョイント部分

図3 座金⑤

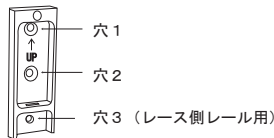

シングルブラケット (穴1, 2使用)

2.1mダブル時 (穴1, 3使用)

図4

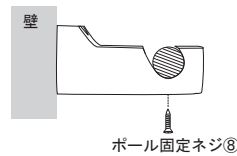

ポール固定ネジ⑧

図5

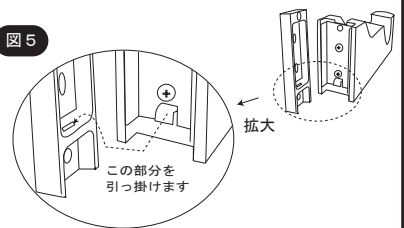

拡大

シングルブラケット (穴1, 2使用)

2.1mダブル時 (穴1, 3使用)

ヴェース

スプール

ピコ (壁際用キャップ)

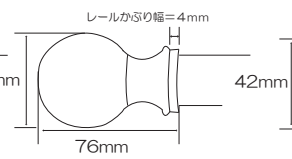
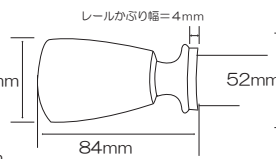
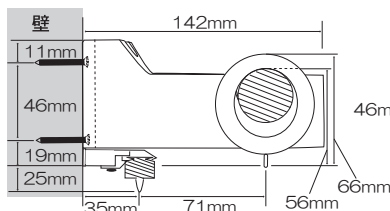
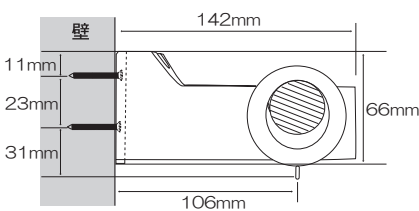

レール径28mm

レールかぶり幅=3mm

注意事項

- 1) 取り付け面の下地がしっかりしている所で板厚が25mm以上の木部への取り付けを推奨します。
- 2) 人がぶら下がったり、ゆすったりすると危険ですので絶対にしないで下さい。
- 3) 急激な力を加えると破損する恐れがあります。貴重品などは近くに置いたり掛けないで下さい。
- 4) 本製品は木製ですので火気、湿気にご注意下さい。
- 5) 天然木ですので筋や色差、反りなどがあるものがございます。ご了承下さい。